



**АЛЮМИН ВА ПВХ
ПРОФИЛЛАРИДАН ЭШИК
ВА ДЕРАЗЛАР ИШЛАБ
ЧИҚАРИШ БЎЙИЧА АМАЛИЙ
УСЛУБИЙ ҚЎЛЛАНМА**



Иқтисодий ўсишга, аввало, рақобатдош
саноат занжирларини яратиш ҳамда бундай
лойиҳаларга инвестицияларни кўпайтириш
орқали эришилади.

Ш. Мирзиёев
Ўзбекистон Республикаси Президенти

A handwritten signature in black ink, appearing to be 'Sh. Mirziyoyev', written in a cursive style.



Лойиҳа ташкилотчиси:

“Ўзсаноатқурилишбанк” АТБ

Тузувчи:

“ЎзқурилишматериалЛИТИ” МЧЖ илмий-тадқиқот ва инжиниринг маркази.

Тақризчилар:

А.Т.Ильясов – Бердақ номидаги Қорақалпоқ давлат университети “Шаҳар қурилиши ва хўжалиги” кафедраси мудир, т.ф.ф.д, доцент.
И.О.Дўстмаматов - “ЎзқурилишматериалЛИТИ” МЧЖ илмий-тадқиқот ва инжиниринг маркази етакчи мутахассиси.

Ушбу қўлланма

“Ўзсаноатқурилишбанк” АТБ тухфаси ҳисобланади.

Ушбу қўлланма «Ўзсаноатқурилишбанк» АТБ, «Ўзсаноатқурилишматериаллари» уюшмаси, ҳамда «ЎзқурилишматериалЛИТИ» МЧЖ илмий-тадқиқот ва инжиниринг маркази томонидан алюминий ва ПВХ профилларидан эшик ҳамда деразалар ишлаб чиқаришни ташкил этиш ниётидаги тадбиркорлар учун амалий-услубий қўлланма мақсадида яратилди.

Амалий-услубий қўлланмадан фойдаланиб алюминий ва ПВХ профилларидан эшик ва деразалар ишлаб чиқариш ҳақида умумий

маълумот олиш, керакли хом ашё турлари, мавжуд захиралар, ишлаб чиқариш технологиялари, сифат, меъёрий ҳужжатлар, ўлчов воситалари, иқтисодий самарадорлик кўрсаткичлари, экологик меъёрлар ва атроф муҳитга таъсири, техника хавфсизлиги, саноат санитария қоидалари, тадбиркорликни рўйхатдан ўтказиш ҳамда тижорат банкларидан кредит олиш тартиблари келтирилган.

Ушбу қўлланмадан фойдаланиб ўз бизнесингизни бошланг!

Сизга ёрдам берганимиздан миннатдормиз!

© “Ўзсаноатқурилишбанк” АТБ – 2021

© “ЎзқурилишматериалЛИТИ” МЧЖ – 2021

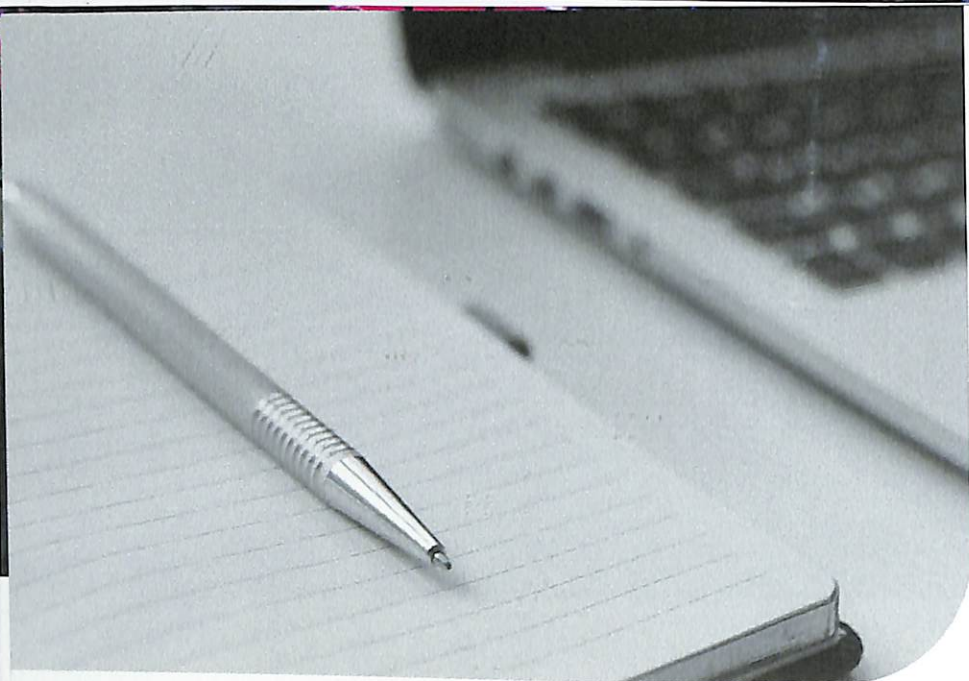

МУНДАРИЖА

| | |
|--|-----------|
| Кириш | 6 |
| I. Алюмин ва ПВХ профиллари ҳақида умумий маълумот | 10 |
| 1.1 Республикада эшик ва деразалар учун алюмин ва ПВХ профиллари ишлаб чиқариш истиқболлари ва жаҳон тажрибаси | 12 |
| 1.2 Профил ва улурнинг турлари, ўлчамлари, физик-механик кўрсаткичлари | 20 |
| 1.3 Афзалликлари | 24 |
| 1.4 Ишлаб чиқариш ҳолати рақамларда | 26 |

| | | | |
|--|-----------|---|-----------|
| II. Хом ашё турлари ва мавжуд заҳиралар | 28 | VI. Экологик меъёрлар ва атроф муҳитга таъсири | 54 |
| 2.1 Хом ашё турлари | 30 | 6.1 Экологик меъёрлар ва тартибга солувчи ҳужжатлар | 56 |
| 2.2 Республика ҳудудларида мавжуд хом ашё заҳиралари | 32 | 6.2 Экологик ҳужжатларни расмийлаштириш | 60 |
| III. Ишлаб чиқариш технологиялари | 34 | VII. Меҳнатни муҳофаза қилиш | 62 |
| 3.1 Алюмин эшик ва деразаларни йиғиш линияси | 36 | 7.1 Техника хавфсизлиги ва саноат санитария коидалари | 64 |
| IV. Сифат, меъёрий ҳужжатлар ва ўлчов воситалари | 40 | VIII. Тадбиркорлик субъектларини интернет тармоғи орқали давлат рўйхатидан ўтказиш механизми | 70 |
| 4.1 Стандарт ва сифат кўрсаткичлари | 42 | IX. Янги ташкил этилган тадбиркорлик субъектларини молиялаштириш тартиби | 72 |
| 4.2 Мувофиқлик сертификати ва уни online тарзда расмийлаштириш | 46 | Фойдаланилган адабиётлар | 74 |
| 4.3 Ўлчов воситалари ва уларни қиёслов кўриги | 48 | | |
| V. Самарадорлик кўрсаткичлари | 50 | | |

КИРИШ

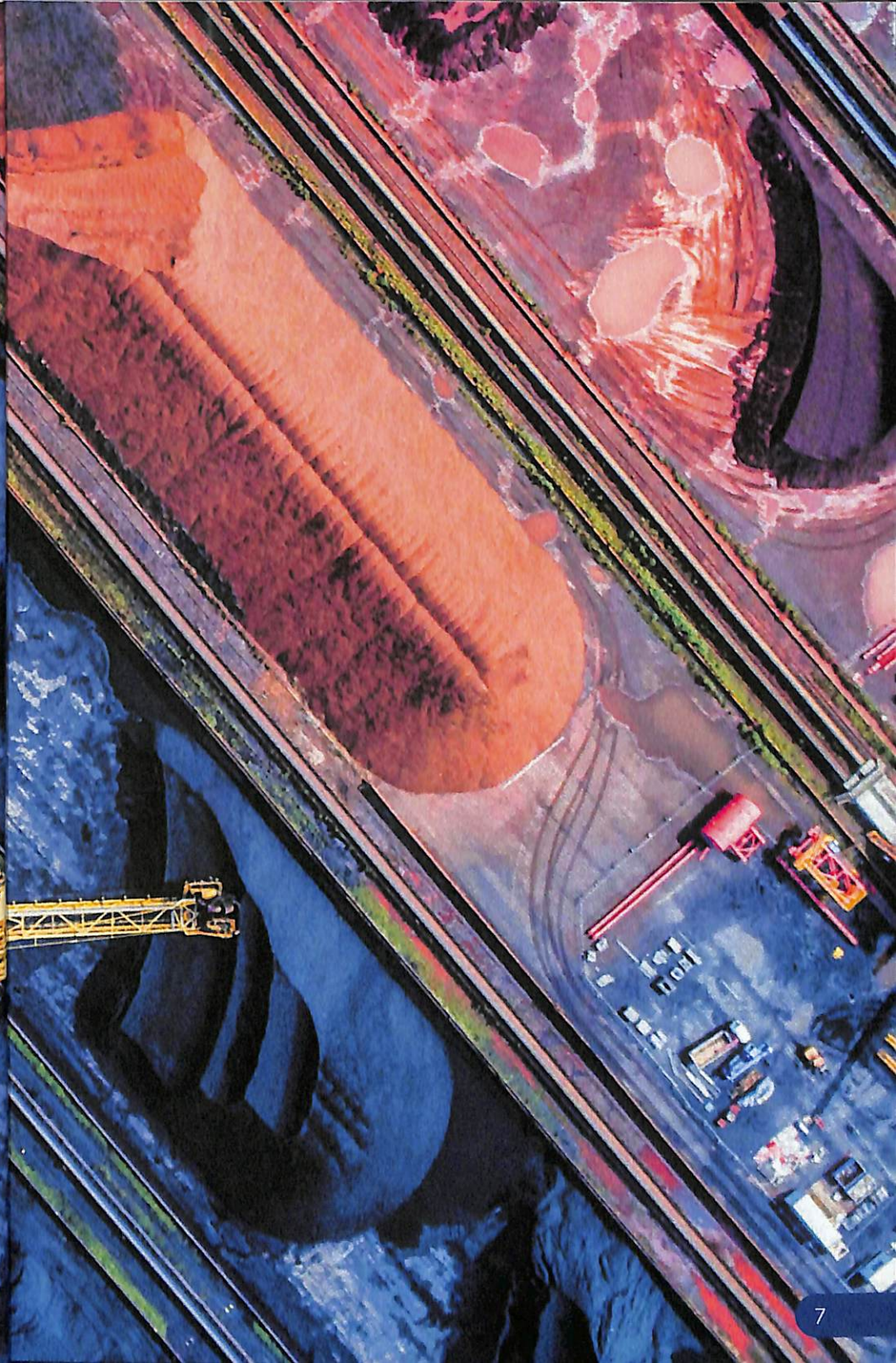
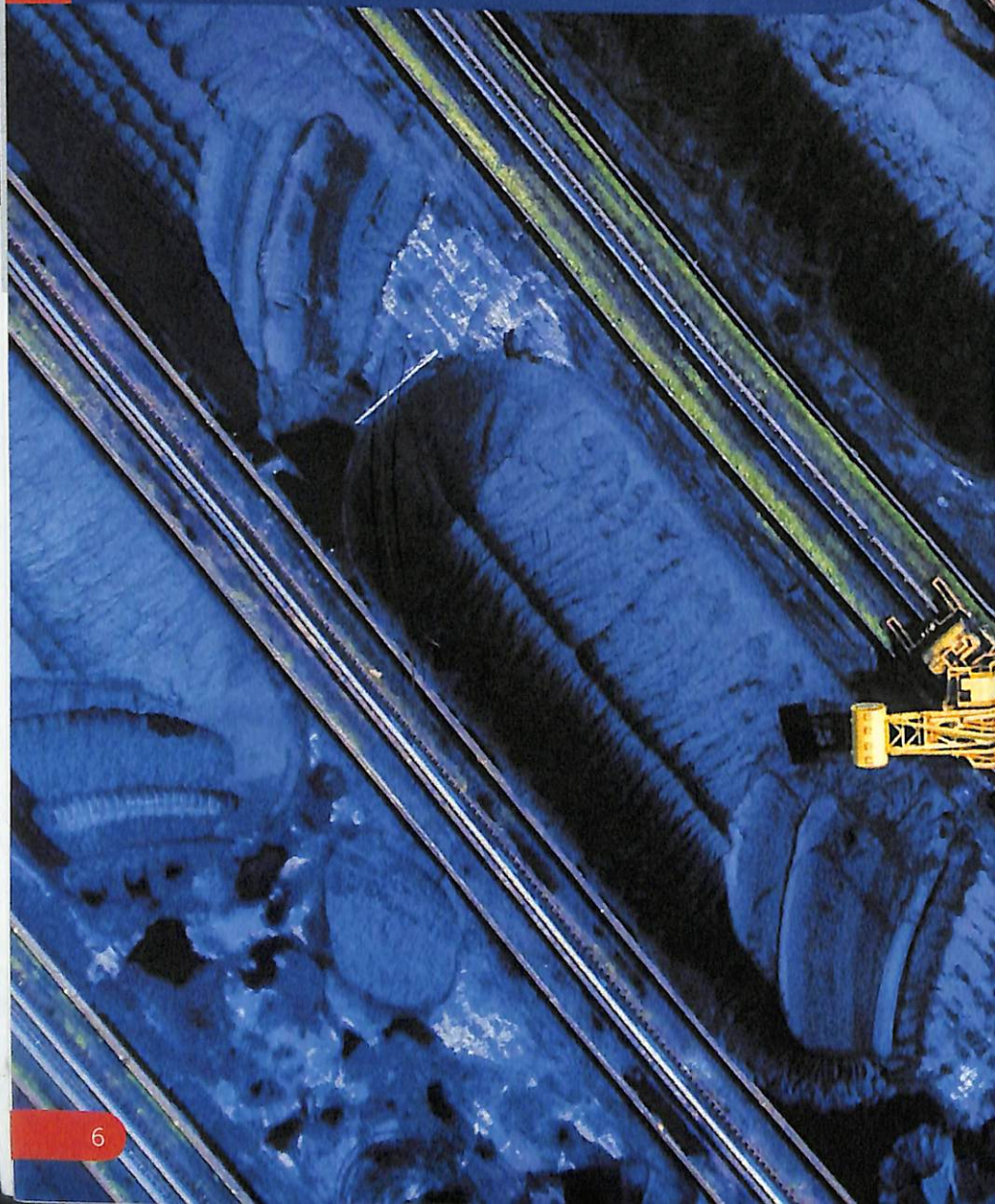



Маълумки ҳозирги кунда аҳолини арзон турар-жойлар билан таъминлаш, ижтимоий соҳа объектлари, нотурар объектларлар учун сифатли, энергия тежамкор, замонавий қурилиш материаллари билан таъминлаш давр талабидир.

Биламизки, қурилиш ишларини қурилиш материалларисиз тасаввур этиб бўлмайди. Замонавий архитектурада янги энергия тежамкор, сифатли, арзон, енгил ва буларнинг натижасида янги инновацион қурилиш материаллари талаб этишини

инобатга олган ҳолда қурилиш материаллари ишлаб чиқариш соҳаси тараққиёти муҳим омил сифатида қаралмоқда.

Сўнги йилларда дунёда қурилиш жараёнида энергия тежамкор, инновацион қурилиш материалларидан фойдаланиш бино-иншоотнинг таннархи арзон бўлиши ҳамда қурилиш ишларини тез фурсатда, сифатли амалга оширишда муҳим

омил бўлиб хизмат қилмоқда. Шу жумладан қуриладиган объектларнинг эшик, дераза ва уларнинг қисмларини ишлаб чиқариш йилдан-йилга такомиллашиб бормоқда. Бугунги кунга келиб Ўзбекистонда ҳам эшик ва деразалар профилларининг замонавий турларидан фойдаланган ҳолда уй-жой қурилиши доимий юқори ўсиш суръатларини намоён этмоқда.



I. АЛЮМИН ВА ПВХ ПРОФИЛЛАР
ҲАҚИДА УМУМИЙ МАЪЛУМОТ



1.1 Республикада эшик ва деразалар учун алюмин ва ПВХ профиллари ишлаб чиқариш истиқболлари ва жaxon тажрибаси

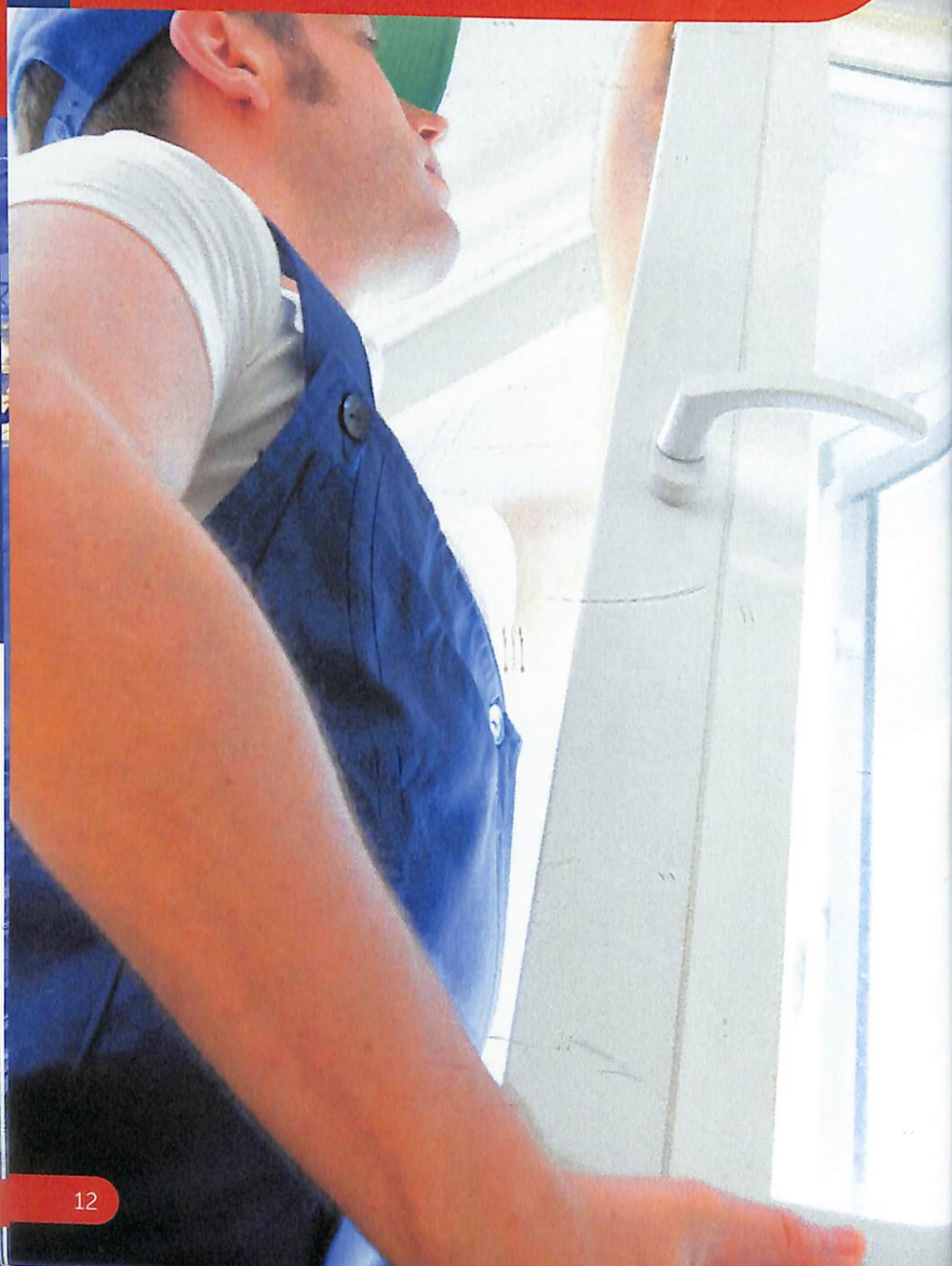

Профил – эшик ва дераза ромлари ишлаб чиқариш учун асос материал ҳисобланади. Профилнинг тузилиши ва кўриниши, чидамлилиги ва ишончилиги унинг сифатига боғлиқ. Замонавий дераза профилларини ишлаб чиқариш учун алюминий ва ПВХ (поливинилхлорид) ишлатилади.

Бизга маълумки, металллар иссиқликни ушлаб тура олмаслиги сабабли, алюминий профил асосан иссиқ хоналарни жиҳозлаш учун ишлатилади.

ПВХ профил замонавий деразаларни ишлаб чиқариш учун энг кенг тарқалган материал бўлиб, ёғоч ва алюминийга нисбатан арзонлиги ва ажойиб иссиқлик ҳимояси каби ажойиб хусусиятларга эга.

ПВХ нинг асосий устунликлари:

- Иссиқлик изоляцияси юқори даражада;
- Тайёр профил маҳсулотларни ўрнатиш;

- Ташқи атмосфера ва кимёвий таъсирларга юқори бардошли;

- Турли хил дизайндаги ва шаклдаги маҳсулотларни тайёрлаш имконияти;

- Арзон нарх;

Ҳозирги кунда турар ва нотураржой биноларига ўрнатилган барча дераза блокларининг асосий улуши пластик маҳсулотларга тўғри келади. Бозорда бир қарашда бир хил кўринишдаги ўнлаб ишлаб чиқарувчиларнинг профилларидан тайёрланган деразалари мавжуд. Кўпинча сифати паст дераза ва эшик ромлари фақат маълум вақт ишлаганидан кейин, профилнинг ўз вазифаларини бажара олмаслиги ва керакли даражадаги иссиқлик ҳимояси билан таъминланганлиги билан намоён бўлади. Маҳсулотни танлаётганда, ПВХ дераза профилнинг асосий муҳим хусусиятларини билиш фойдалидир.

Юртимизда алюмин ва ПВХ профилларини ишлаб чиқариш кундан кунга жадаллашиб бормоқда. Бизга малумки 2002 - йилда ташкил этилган йирик **«Akfa group»** компанияси профиллар ва бошқа турдаги маҳсулот ишлаб чиқариш бўйича улкан ишларни амалга ошириб келмоқда. Бинобарин, 2006 - йилдан юқори сифатли импорт ўрнини босадиган алюмин профилларни ишлаб чиқариш бўйича ўз линиясининг ишга туширилиши компанияни юқори босқичга олиб чиқди. Компания 2007 - йилда бозорга янги маҳсулотларни яъни ПВХ профилли дераза ва эшик блоклари ҳамда қўшимча қисимлар (аксессуарлар) ни олиб кирди. Ҳозирги кунда бу компания 20 дан ортиқ мамлакатга ўз маҳсулотларини экспорт қилиб келмоқда.

Шунингдек, Буюк Британия билан ҳамкорликда очилган **«Alutex»** қўшма корхона-

си 2003 йилдан бошлаб МДХ мамлакатлари ичида биринчи бўлиб, алюмин профиллари ва унинг қисмларини ишлаб чиқара бошлаган. Корхонада ишлаб чиқариш жараёни қуйма ишлаб чиқариш, бўяш, анодлаш ёки декоратив ишлов бериш, қадоқлаш ва лаборатория текширувлар каби босқичлардан иборат.

«Alutex» корхонасига дунёдаги етакчи алюминий ишлаб чиқарувчиларидан бўлган Россия Федерациясининг **«Русал»** компаниясидан алюминий қуймалари олиб келиниши билан бошланади. Заводда 35 тонналик учта эритиш қозонларида эритиш-қуйма агрегатларидан фойдаланилади. Қуйиладиган маҳсулотлар диаметри 100 миллиметрдан 300 миллиметргача бўлади. Уларнинг узунлиги стандарт бўйича 6 метрни ташкил этади.

Ишлаб чиқаришда мавжуд бўлган пресланган профиллар

номенклатураси 500 дан ортиқ турга эга, шунингдек компания мижоз талабига кўра мақбул профил тайёрлаб бериши ҳам мумкин. Буларни ишлаб чиқариш учун преслаш участкаси таркибида ойига 1400 тоннадан ортиқ ишлаб чиқариш қувватига эга бўлган еттита преслаш линияси бор. Корхонада тўртта кукунли эмал билан бўяйдиган автоматлаштирилган линиялар мавжуд. Корхонада фақатгина полиефир асосли, атмосферага

барқарор, ёмон атроф-муҳит таъсирида ҳам узоқ муддат хизмат қилувчи импорт эмаллардан фойдаланилади. Кукунли эмаллар полимерлашдан сўнг экологик хавфсиз ҳисобланади. Ишлаб чиқаришда анодлаш ва безак бериш имконияти мавжуд. Анодлаш — бу ҳимоя-декоратив қопламанинг бир тури бўлиб, у профилнинг устки қисмида алюминий гидратидан мустаҳкам плёнка ҳосил қилишдан иборат. Бу қатлам

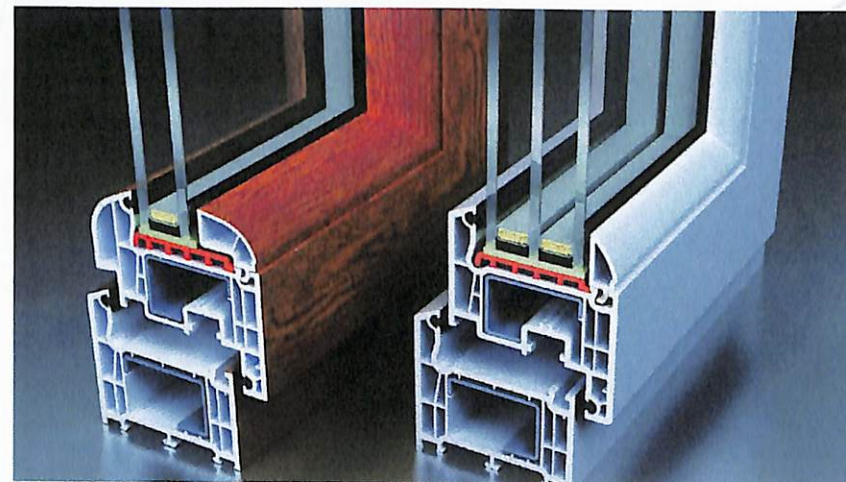



профилнинг узок муддат хизмат қилиш даврида унинг ранги ва қулайлиги ўзгармаслигини таъминлайди.

Тайёр профиллар мунтазам экспресс - кимёвий таркиб назоратидан ўтказилади. Назорат лабораториянинг спектрографик усули ва компютер технологиялари ёрдамида амалга оширилади. "Alutex" профиллари дераза, эшик, бинонинг устки қисми, мебел, панжара, дераза ва эшик ҳимоя панжараси, шунингдек мижоз истагига кўра махсус профиллар тайёрлашда ишлатилади.

Шу жумладан Навоий эркин иқтисодий зонасида 2017 йилда **"Green Line Profil"** МЧЖ томонидан ҳар хил турдаги ва

ўлчамдаги алюминий профиллар ишлаб чиқариш лойиҳаси амалга оширилди. Корхонада ишлаб чиқарилган маҳсулотларнинг 80 фоизини экспортга йўналтирилади.

Алюмин ва ПВХ профиллари ишлаб чиқаришда жаҳон тажрибаси. Россия Федерациясида пластик деразалар ва уларнинг қисимларини ишлаб чиқариш жараёни технологик жиҳатдан жуда ривожланган.

17 йиллик тажрибага эга **«ROMAX»** профил фабрикаси нафақат Волга ҳудудида, балки Россия Федерациясининг бошқа ҳудулариди ҳам ишлаб чиқаришни кенг кўламда йўлга қўйган. «ROMAX» заводининг ишлаб чиқариш объектлари

профил конструкцияларини ишлаб чиқаришда инсон омили таъсирини минималлаштирувчи энг замонавий автоматлаштирилган линиялар билан жиҳозланган. Завод ходимлари профил ишлаб чиқариш саноатининг янги маҳсулотлари ва энг мураккаб технологик жараёнлар билан шуғуллангани боис мунтазам равишда ўз малакаларини ошириб келмоқдалар. Маҳсулот ишлаб чиқаришда ишлатиладиган технология Европа стандартларига тўлиқ мос келади, ва у корхонага ривожланган функционаллик билан мукамал сифатли ПВХ профилларини ишлаб чиқариш имконини беради.



1.2 Профил ва улурнинг турлари, ўлчамлари, физик-механик кўрсаткичлари

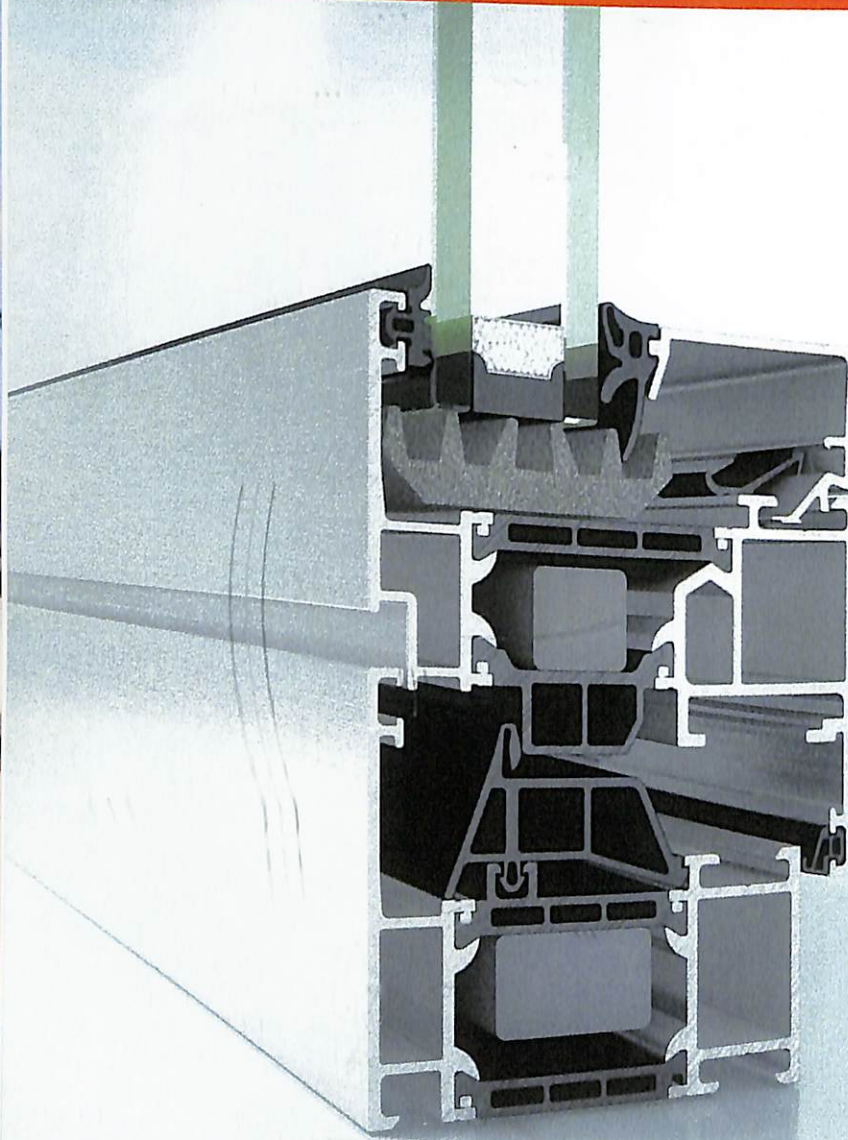

Алюмин профиллари узок вақт фойдаланиш кўрсаткичига эга бўлиб ҳар қандай рангга бўяладиган, мустаҳкам профил ҳисобланади. Алюминий профилининг конструкциялари 80 йилдан кўпроқ вақт давомида хизмат қилади ва ташқи муҳитга чидамли бўлиб, хизмат муддати тугагандан сўнг улар рангли металлларни қабул қилиш пунктига қайта топшириш мумкин. Иссиқлик изоляция-

си 2,6 К дан 3,5 К гача бўлиб овоз изоляцияси 39 Дб га тенг. Шаффоф конструкцияларни ишлаб чиқарувчилар орасида қизиқишнинг ортиши овоз ва иссиқлик изоляциясининг барча талабларига жавоб берадиган дераза-эшик тизимлари, профилларнинг кўриниши ва ёғоч рангида бўяш ва ёғоч тuzилишига тақлид қилиш ҳатто энг нозик харидорни ҳам жалб қилади.

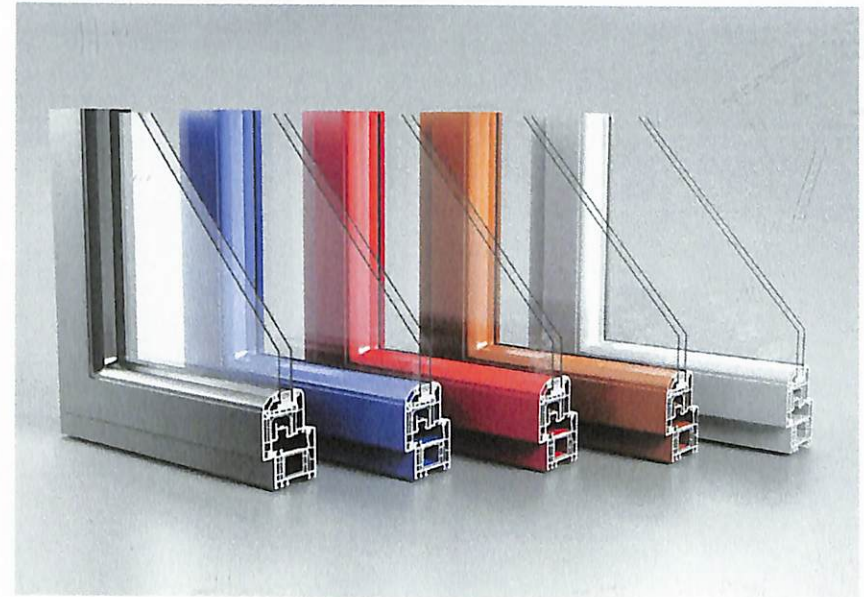

Алюмин ва ПВХ профилларининг физик механик кўрсаткичлари

| Характеристикаси | ПВХ | Алюмин |
|---|--------|--------|
| Мустахкамлиги, кг/м ² | 1400 | 2700 |
| Бузилишда мустахкамлик, МПа | 41-48 | 80-430 |
| Букилишда, мустахкамлик, МПа | 80-110 | 400 |
| Чўзилишда мустахкамлик, МПа | 2,8 | 210 |
| Чизиқли кенгайиш коэффициенти, $\times 10^{\circ}$ | 57-75 | 11-14 |
| Иссиқлик ўтказувчанлик коэффициенти, Вт/м К | 0,3 | 46 |

1.3. Афзалликлари

Барча қурилиш материалларида бўлгани каби алюмин ва ПВХ профилларидан тайёрланган дераза ва эшиклар ҳам бир қатор афзалликларга эга.

1. Енгил эканлиги. Алюмин ва ПВХ профилларидан тайёрланган дераза ва эшикларнинг зичлиги юқори бўлгани учун ёғоч маҳсулотларига нисбатан енгил ва анча қулай.

2. Мустаҳкамлик. Профилларнинг мустаҳкамлиги жуда юқори яъни алюминнинг мустаҳкамлиги 2700 кг/м^2 , ПВХнинг мустаҳкамлиги 1400 кг/м^2 тенг.

3. Ташқи таъсирларга қаршилиқ. Ҳароратнинг ўзгариши, юқори намлик профил-

нинг сифатига ва рангига ҳеч қандай таъсир ўтказмайди. Ишқорлар, кислоталар, минерал қўшимчалар - умуман олганда ёмғир ва қорда мавжуд бўлган барча нарсалар профиллар учун хавfli эмас. Бир неча йиллар давомида улар асл рангини йўқотмасдан хизмат қилади.

4. Ёнғинга чидамлик. Профилларнинг таркибида ёнишга мойиллиги бўлган моддалар бўлмагани учун паст температурада ёнмайди.

5. Нархининг арзонлиги. Алюмин ва ПВХ профилларини тайёрлаш жараёнида арзон хом ашё ишлатилади, Натижада ҳамма учун ҳамёнбоп сифатли хом ашё олинади.

1.4 Ишлаб чиқариш ҳолати рақамларда



2016 йилда эшик ва дераза (алюминий ва пластмасса асо-сида) га бўлган талаб 2 380,0 минг м² ни, ишлаб чиқариш ҳажми эса 2 249,3 минг м² ни ташкил этган (таъминланганлик даражаси 95 %).

2020 йилга келиб юқоридаги барча рақамларда ўсиш кўрсаткичлари юз берган. Хусусан, 2020 йилда эшик ва деразага бўлган талаб 2 730,0 минг м² ни, ишлаб чиқариш ҳажми эса 2 817,0 минг м² ни ташкил этган (таъминланганлик даражаси 103%).

Умумий олганда, 2021 йилда республикада барча турдаги қурилиш материаллари

ишлаб чиқариш кўрсаткичи 24,2 трлн сўмни, 2026 йилда эса 41,5 трлн сўмни ташкил этиши режалаштирилган. Экспорт эса 2021 йилда 270 млн АҚШ доллари, 2026 йилга келиб эса 505 млн АҚШ долларига етказилиши прогноз қилинмоқда.

Шу билан бирга, соҳага жалб этилаётган инвестициялар миқдори 2021 йилда 1 610,0 млн АҚШ доллари, 2026 йилда 2 250,0 млн АҚШ долларини, маҳаллийлаштириш кўрсаткичлари эса 2021 йилда 905,1 млрд сўмни, 2026 йилга келиб эса 1 550,0 млрд сўмни ташкил этиши кутилмоқда.

II. ХОМ АШЁ ТУРЛАРИ ВА
МАВЖУД ЗАҲИРАЛАР



2.1 Хом ашё турлари

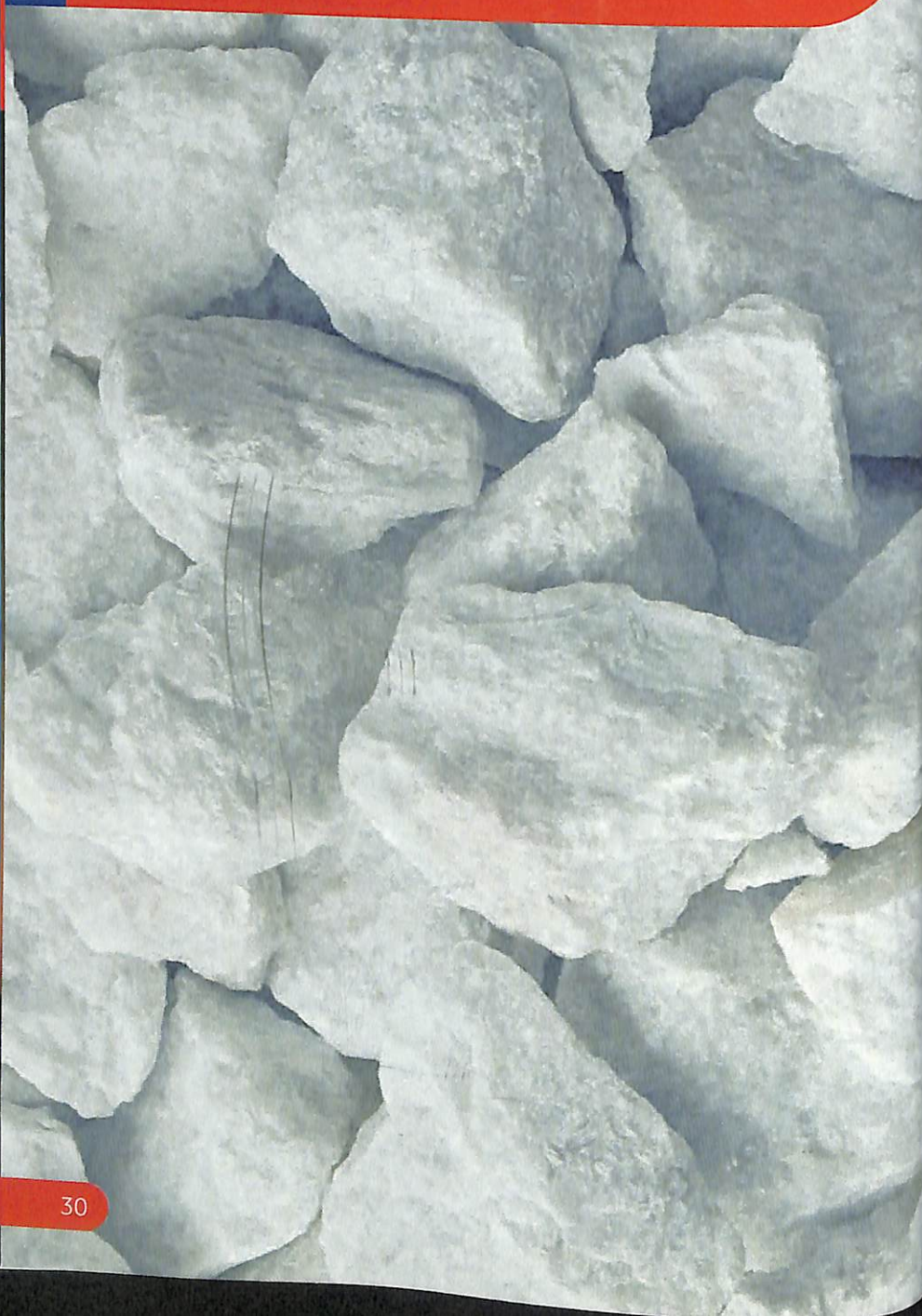

Алюминий — лотинча алумен (аччиқтош) сўзидан келиб чиққан бўлиб кумушранг-оқиш ялтироқ тусли металлдир. У темир моддасига нисбатан 3 марта энгил бўлиб ер юзидан энг кўп тарқалган метал ҳисобланади. Ундан соч толасидан ингичкароқ сим чўзиш ва лойиҳа қоғози қалинлигидаги пластиналар тайёрласа бўлади.

Поливинилхлорид - рангсиз, шаффоф пластик, винил хлорли термопластик полимердир. Минерал мойлар, кўплаб кислоталар ва эритувчиларга кимёвий қаршилиги мавжуд. У соф шаклида ҳавода ёнмайди, шу сабабли унинг асосида пластмассаларнинг ёнгинга қарши курашишда ишлатиладиган қўшимчалар мавжуд.

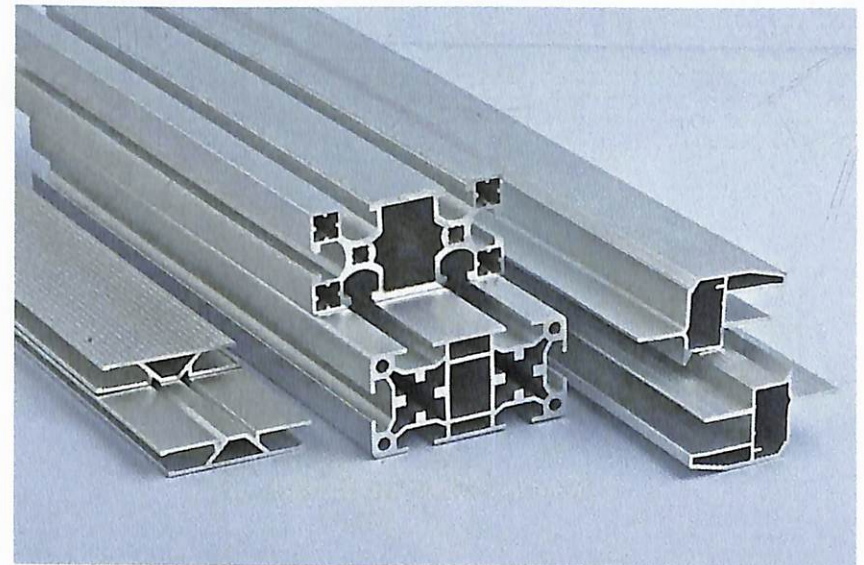

2.2 Республика худудларида мавжуд хом ашё заҳиралари



Малумки «ЎЗИККИЛАМЧИ-РАНГЛИМЕТАЛЛ» АЖ бугунги кунда республиканинг барча худудларида ўз ташкилотлари тармоғига эга бўлган ва Ўзбекистон Республикаси иқтисодиётининг барча соҳаларини сифатли рангли металллар билан таъминловчи замонавий корхона ҳисобланади. Корхона йилига 52 минг тонна алюмин қотишмаларидан тайёрланган маҳсулотлар ишлаб чиқариш қувватига эга. Завод раҳбарияти корхонани техник қайта жиҳозлаш муаммоларини ҳал этишга доимий эътибор қаратмоқда, бу эса маҳ-

сулот сифатини оширишга ва корхона экспорт салоҳиятини кенгайтиришга сезиларли таъсир кўрсатмоқда. Ҳозирги кунда корхона маҳсулотлари жаҳоннинг 20 га яқин давлатларига экспорт қилинмоқда. Яқин ва узоқ хорижий давлатлар билан маҳсулот етказиб бериш бўйича ҳамкорлик муносабатлари ўрнатилган. Булар: Ssantel Ltd Ningbo (Хитой), Sarbak metal, Kogbay metal (Туркия), Mednton Inc. (АҚШ), Alex holding export-import (Словения), Sosma GmbH (Германия), Skantel Ltd (Япония) ва бошқалар.

III. ИШЛАБ ЧИҚАРИШ ТЕХНОЛОГИЯЛАРИ



3.1 Алюмин эшик ва деразаларни йиғиш линияси

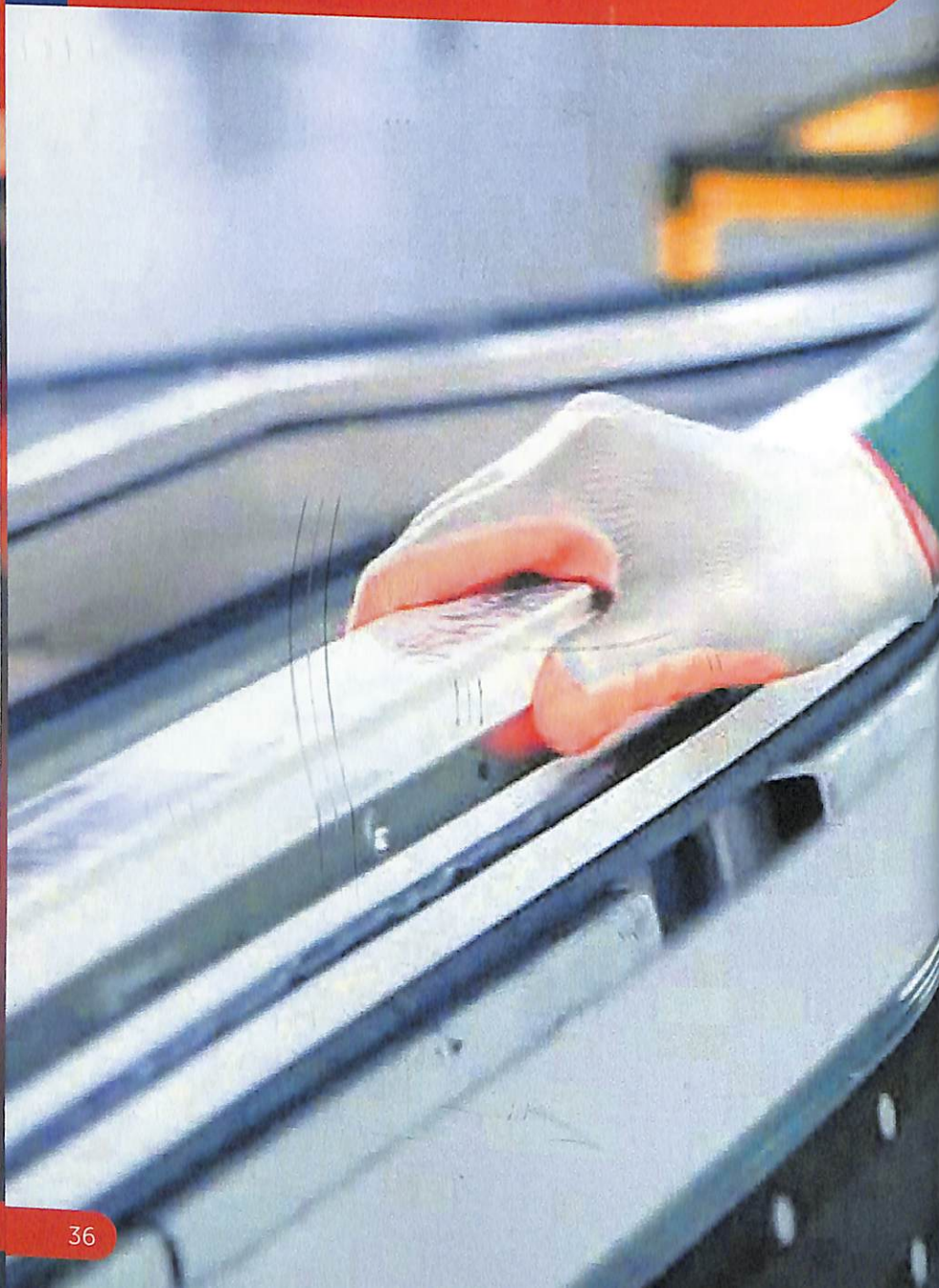

Эшик ва деразалар учун алюмин профиллари ишлаб чиқариш линиясининг иш жараёни ва технологияси қуйидагилардан иборат. Иш жараёни қуйидаги бешта босқичдан иборат.

Биринчи босқич; Бу босқичда биз эшик ва деразалар тайёрлаш учун зарур бўлган барча хом ашёларни яъни алюмин профиллари ҳамда қўшимча фурнитура (қисм) ларни тайёрлаб оламиз.

Иккинчи босқич; Бу босқичда алюмин профиллар керакли ўлчам ва шаклларга келтириб махсус ускунада кесиб олинади.

Учинчи босқич; Бу босқичда

кесиш машинаси тайёрлаб берган профиллар автоматик бурчак кесиш ва бурчак шакллантириш машинасига жўнатилади, деталларнинг бурчаклари кесилади ва шакллантирилади.

Тўртинчи босқич; Кейинги босқичда, кесилиб бурчаклари шакллантирилган профиллар локал тешик машинасига жўнатилиб у ерда қисмларни бирлаштириш учун зарур бўлган тешиклар очилади.

Бешинчи босқич; Охириги босқичда эшик ва дераза қисмлари пневматик пресслагичга узатилиб, турли хил қисмлар бир бирига бириктирилади ва фурнитуралар ўрнатилади.

Алюминий ва ПВХ профилларидан эшик ва деразалар ишлаб чиқариш ва йиғиш технологик линияларининг дастлабки нархлари

1. Россия Федерациясининг алюминий эшик ва деразаларни йиғиш линиясининг дастлабки нархи - 297 360 000 сўм (<https://shop.chuztrade.uz/uz/alyuminiy-romlar-va-eshiklarni-yig-ish-liniyasi/>).

2. Хитой Халқ Республикасининг ПВХ профиллари ишлаб чиқариш линиясининг дастлабки нархи - 124 785 000 сўм (<https://shop.chuztrade.uz/>

[uz/pvx-profil-ishlab-chiqarish-liniyasi/](https://shop.chuztrade.uz/uz/pvx-profil-ishlab-chiqarish-liniyasi/)).

3. Туркия Республикасининг ПВХ профиллари ишлаб чиқариш линиясининг дастлабки нархи - 466 155 600 сўм (<https://www.prostanki.com/board/item/112289>).

Ушбу линия ишга туширилиши натижасида **8-10 нафар янги иш ўрни** яратилиши мумкин.

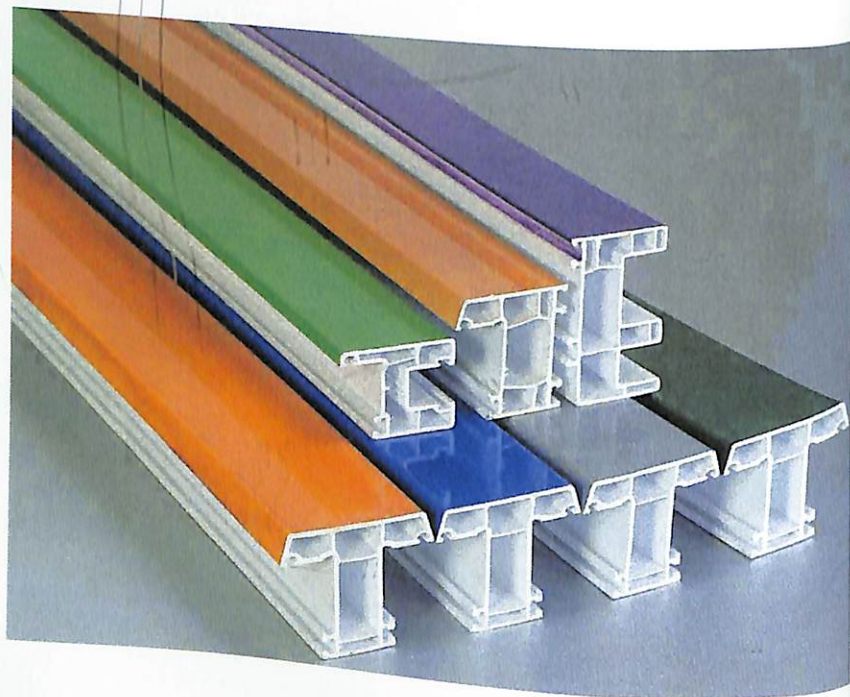

IV. СИФАТ, МЕЪЕРИЙ ҲУЖЖАТЛАР
ВА ЎЛЧОВ ВОСИТАЛАРИ



4.1 Стандарт ва сифат кўрсаткичлари



Ўзбекистон Республикасининг "Стандартлаштириш тўғрисида"ги Қонунига асосан барча маҳсулот ва хизматлар тегишли тартибда стандартлар асосида ишлаб чиқарилиши қатъий белгилаб қўйилган.

Мазкур норматив ҳужжатлар орқали алюминий ва ПВХ профилларидан эшик ва деразалар ишлаб чиқариш, уларни сақлаш, хом ашёни танлаш,

маҳсулотни ташиш, даврий сифат кўрсаткичларини текшириб бориш каби талаб ва тавсиялар келтирилади.

Ушбу стандартларни Ўзбекистон Республикаси Инвестициялар ва ташқи савдо вазирлиги ҳузуридаги Техник жиҳатдан тартибга солиш агентлигининг Стандартлар институтидан сотиб олиш мумкин.

Алюмин ва ПВХ профилларидан эшик ва деразалар ишлаб чиқариш учун зарур стандартлар қуйидагилар:

| Стандарт рақами | Стандарт номи |
|-----------------|--|
| ГОСТ 30970-2002 | ПВХ профилидан тайёрланган эшик блоклари учун норматив талаблар. |
| ISO 12569 | Дераза ва эшик иссиқлик ўтказиш, мустаҳкамликка асосий талаблар, иқлим шароитларини таъсири, сифат кўрсаткичлари, шу жумладан баландлик, кенглик, қалинлик ва томонлар перпендикулярлигини аниқлашнинг синов усуллари. |
| ГОСТ 30674-99 | ПВХ дан тураржой эшикларини ишлаб чиқариш нормативлари. |
| ГОСТ 21519-2003 | Алюминий қотишмаларидан ойна блоклари. Техник шартлар. |
| ГОСТ 24033-2018 | Деразалар, эшиклар, эшиклар. Механик синов усуллари. |
| ГОСТ 22233-2018 | Профилларни ҳимоя қилиш учун алюминий қотишмаларидан ҳимой қатламнинг техник шартлари. |
| ГОСТ 30673-2013 | Дераза ва эшик блоклари учун рофили поливинилхлорид. Техник шартлар |

Бундан ташқари, Ўзбекистон Республикаси Президентининг 2019 йил 23 майдаги "Қурилиш материаллари саноатини жадал ривожлантиришга оид қўшимча чора-тадбирлар тўғрисида" - ги ПҚ-4335-сонли қарорининг 6-илоvasи "2021 йилнинг 31 декабрига қадар давлат томо-

нидан қўллаб-қувватлаш орқали қабул қилинадиган қурилиш материаллари соҳасидаги халқаро стандартлар рўйхати"га мувофиқ 2019 йилда 340 та, 2020 йилда 542 та халқаро стандартлар қабул қилинди, 2021 йилда яна 505 та халқаро стандарт қабул қилиш режалаштирилган.



4.2 Мувофиқлик сертификати ва уни online тарзда расмийлаштириш

Жараён оддий ва унда инсон омили иштироки камайтирилган. Алюминий ва ПВХ материаллари учун мувофиқлик сертификатини масофадан туриб олиш мумкин. Бунда Сиз singlewindow.uz электрон платформасига кирасиз, **ариза тақдим этиш** тугмачасини босган ҳолда ўз маълумотларингизни киритасиз.

Аризангиз кўриб чиқилади ҳамда **3 иш кuni ичида** тегишли мутахассислар келиб Сиз ишлаб чиқараётган алюминий ва ПВХ профилларидан ишлаб

чиқарилган эшик ва деразалардан наъмуналар олади. Маҳсулотни тегишли тартибда лаборатория синовларида текширади, стандарт талабларга жавоб берган тақдирда Сизга мувофиқлик сертификати берилади.



4.3 Ўлчов воситалари ва уларни қиёслов кўриги

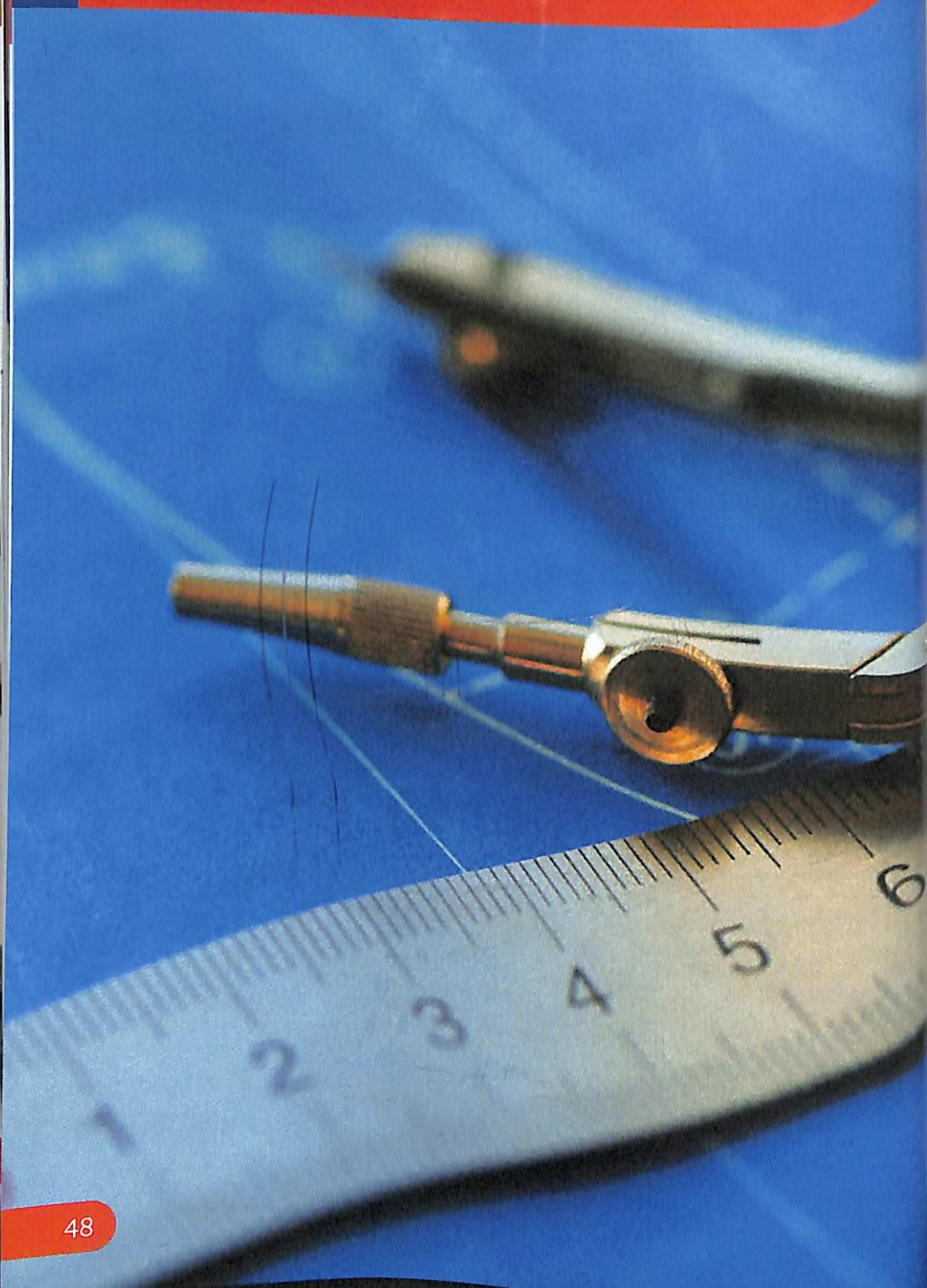

Эшик ва деразалар ишлаб чиқаришда турли хил ўлчов воситаларидан фойдаланилади. Ушбу ўлчов воситалари эшик ва деразалар ишлаб чиқаришда материалларининг сифати, стандарт талабларда белгиланган меъёрлардан четга чиқмаганлиги каби муҳим факторларни доимий назорат қилиш учун зарур ҳисобланади.

Ушбу ўлчов воситалари Ўз-

бекистон стандартлаштириш, метрология ва сертификатлаштириш агентлигининг 2019 йил 30 июлдаги «Метрология текширувидан ўтказилиши лозим бўлган ўлчов воситалари туркумларининг рўйхатини тасдиқлаш тўғрисида» ги **3174-сонли буйруғига** асосан бир йилда бир марта **Миллий метрология институти томонидан қиёслов кўригидан ўтказилади.**

Алюминий профилдан деразалар ишлаб
чиқаришга кетадиган сарф харажатлар
кўрсаткичи қуйидагича:

| Кўрсаткичлар номи | Ўлч.бир | Миқдори | Нархи | Сўмма |
|----------------------|---------|---------|-------|-----------|
| Алюмин профиль-L | кг | 7,7 | 4390 | 33803,00 |
| Алюмин профиль-T | кг | 1,72 | 4390 | 7550,80 |
| Алюмин профиль-Z | кг | 7,12 | 4390 | 31256,80 |
| Алюмин профиль | кг | 0,8 | 4390 | 3512,00 |
| Штапик | кг | 3,87 | 4390 | 16989,30 |
| Петля | шт | 5 | 950 | 4750,00 |
| Соединетель | шт | 4 | 100 | 400,00 |
| Ламбер | м2 | 0,43 | 27000 | 11610,00 |
| Шруп(самарез) мантаж | кг | 0,53 | 6225 | 3299,25 |
| Резина-х | м | 34,5 | 108 | 3708,75 |
| Резина-10 | м | 15,5 | 150 | 2325,00 |
| Сосиска ручка | шт | 1 | 2400 | 2400,00 |
| Замок | шт | 1 | 8125 | 8125,00 |
| Ответ пленка | шт | 1 | 675 | 675,00 |
| Рангли ойна | м2 | 3 | 12348 | 37042,50 |
| Дельфин ручка | шт | 1 | 2305 | 2305,00 |
| Фолзун | кг | 0,27 | 4390 | 1185,30 |
| Жами | сўм | | | 170937,70 |



VI. ЭКОЛОГИК МЕЪЁРЛАР ВА
АТРОФ МУҲИТГА ТАЪСИРИ

6.1 Экологик меъёрлар ва тартибга солувчи ҳужжатлар

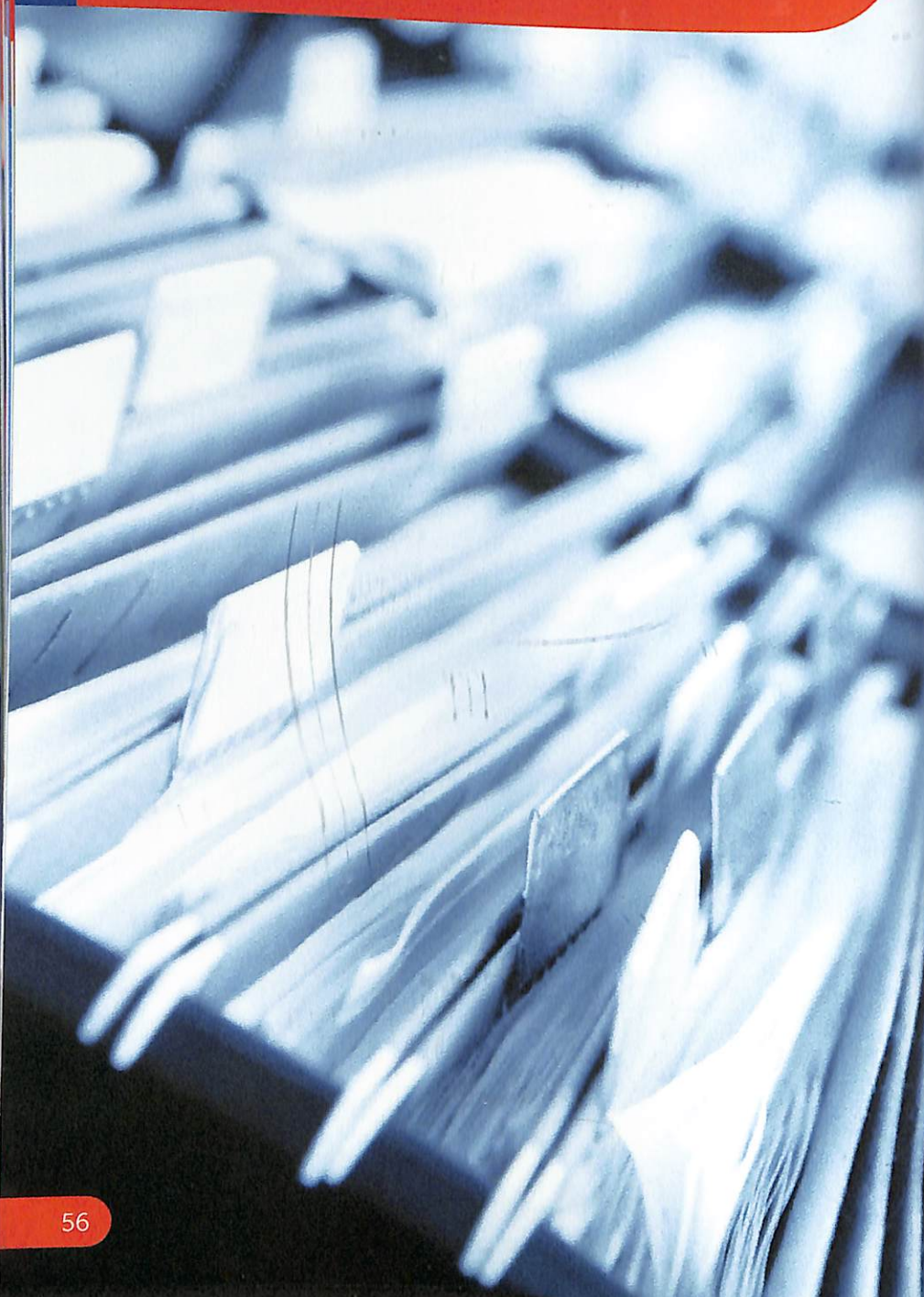

Экология – тирик жонзотларнинг яшаш шароити ва уларнинг ўзлари яшаб турган муҳит билан ўзаро мураккаб муносабатлари ва шу асосда туғилган қонуниятларни ўрганати, инсоннинг табиат билан ўзаро таъсирини энг мақбул тарзда ишлаб чиқаради. Экологик назорат атроф муҳитни муҳофаза қилиш ва табиий ресурслардан оқилона фойдаланиш соҳасидаги қонун ҳужжатлари талаблари бузилишининг олдини олиш, уни аниқлаш ва унга чек қўйишга, табиатни муҳофаза қилиш фаолияти самарадорлигини оширишга қаратилган давлат ва жамоатчилик чора-тадбирлари тизимидир.

Ўзбекистон Республикасининг 1992 йилдаги 9 декабрдаги «**Табиатни муҳофаза қилиш тўғрисида**»ги ҳамда 1996 йил 27 декабрдаги «**Атмосфера ҳавосини муҳофаза қилиш тўғрисида**» **Қонунлари** табиий муҳит шароитларини сақлашнинг, табиий ресурслардан

оқилона фойдаланишнинг ҳуқуқий, иқтисодий ва ташкилий асосларини белгилаб беради. Қонуннинг мақсади инсон ва табиат ўртасидаги муносабатлар уйғун мувозанатда ривожланишини, экология тизимлари, табиат комплекслари ва айрим объектлар муҳофаза қилинишини таъминлашдан, фуқароларнинг қулай атроф муҳитга эга бўлиш ҳуқуқини кафолатлашдан иборатдир.

Ўзбекистон Республикаси Президентининг 2019 йил 30 октябрдаги “2030 йилгача бўлган даврда Ўзбекистон Республикасининг атроф муҳитни муҳофаза қилиш концепциясини тасдиқлаш тўғрисида”ги ПФ-5863-сонли фармониغا биноан:

- экологик жиҳатдан энг кам хавф туғдирувчи материаллардан, маҳсулотлардан, ишлаб чиқариш объектлари ва бошқа объектлардан устувор даражада фойдаланиш;

- иқтисодиётни экологи-

ялаштириш, табиатдан фойдаланишнинг иқтисодий механизмларини жорий қилиш, экологик жиҳатдан энг кам хавф туғдирувчи материаллар, махсулотлардан, ишлаб чиқариш объектлари ва бошқа объектлардан устувор даражада фойдаланиш;

- янгидан фойдаланишга топшириладиган ишлаб чиқариш қувватларининг атмосфера ҳавосини ифлослантирувчи стационар манбаларида самарадорлиги **99,5 фоиздан** паст бўлмаган чанг ва газларни тугиб қолувчи курилмалар қўлланилишини таъминлаш;

- амалдаги ишлаб чиқариш қувватларининг атмосфера ҳавосини ифлослантирувчи стационар манбаларида самарадорлиги **95 фоиздан** паст бўлмаган чанг ва газларни тугиб қолувчи курилмалар қўлланилишини таъминлаш каби топшириқларидан келиб чиқиб курилиш материаллари sanoа-тидаги мавжуд ишлаб чиқариш

корхоналари ва янгидан ташкил этиладиган корхоналарга ушбу талаблар белгиланган.

Инсоният ҳаёти уни ўраб турган табиий муҳит билан узвий боғлиқ бўлиб, буни тасдиқлайдиган манбаалар ҳар қадамда учраб туради. Жаҳон кўламида жадал суръатлар билан кечаётган фан-техника инқилоби одамларнинг меҳнат шароити, турмуш даражаси яхшиланишига ижобий таъсир этиш билан бирга у туғдирган экологик ўзгаришлар, ўз навбатида, инсониятга, уни ўз бағрида сақлаётган она табиатга асоратли таъсир кўрсатмоқда. Бизни ўраб турган табиатни чиндан ҳам она десак бўлади. Чунки у бутун борлиқни ҳаётбахш нафаси билан таъминлаб туради, тўйдиради, кийинтиради. Ана шундай марҳаматли табиатнинг озор топиши у билан бевосита одамзод ва жониворларни тахликага солиб қўйиши мумкин. Азот оксидларининг чиқариб ташланиши криоген

техникада ва уй шароитида хлор-фтор-карбонатларнинг кенг кўламда қўлланилиши Ернинг озон қаватини сақлаш муаммосини кескинлаштириб юборади.

Ҳозирги замон фан-техника тараққиёти, шунингдек табиатга антропоген (инсоннинг бевосита қатнашиши) таъсир этишнинг тобора кучайиши натижасида табиий омилларнинг ўзаро боғланиши маълум даражада мувозанатдан чиқмоқда, бу эса ер юзида ҳаётини жараён рисоладагидек кечишига хавф солмоқда. Шу боисдан табиий муҳитни асраш муаммолари кўп жиҳатдан экологик тадқиқотлар билан боғланади.

Табиий бойликлардан оқилана фойдаланишдан табиатда рўй берадиган жараёнларнинг ўзаро боғлиқлиги ва ривожланиш қонуниятлари ҳақидаги билимлар катта аҳамиятга эга. Бусиз табиий жараёнларга баҳо бериш, уларни ҳисобга олиш, табиатга, табиат компонент-

ларига кўрсатилган ҳар қандай таъсирнинг келажақда қандай оқибатларга олиб келишини олдиндан билиш мумкин эмас. Инсон табиатдан фойдаланганда ва унга таъсир кўрсатаётганда билиши ва фаолиятида амал қилиш зарур бўлган, асосан, **5 қонуният** мавжуд:

1) Табиатдаги барча компонент ва элементлар ўзаро бир-бирлари билан боғланган, ўзаро таъсир этиб, муайян мувозанатда бўлиб, уйғунлик ҳосил қилган. Бирон компонент ёки элемент ўзгарса, бутун табиий комплексда ўзгариш рўй беради;

2) Табиатда тўхтовсиз модда ва энергиянинг айланма ҳаракати рўй бериб туради. Бу ҳаёт асоси;

3) Табиий жараёнларнинг ривожланишида муайян даврийликлар мавжуд (суткалик, йиллик, 12 йиллик, 33–35 йиллик ва кўп йиллик);

4) зоналик;

5) регионаллик.

6.2 Экологик ҳужжатларни расмийлаштириш

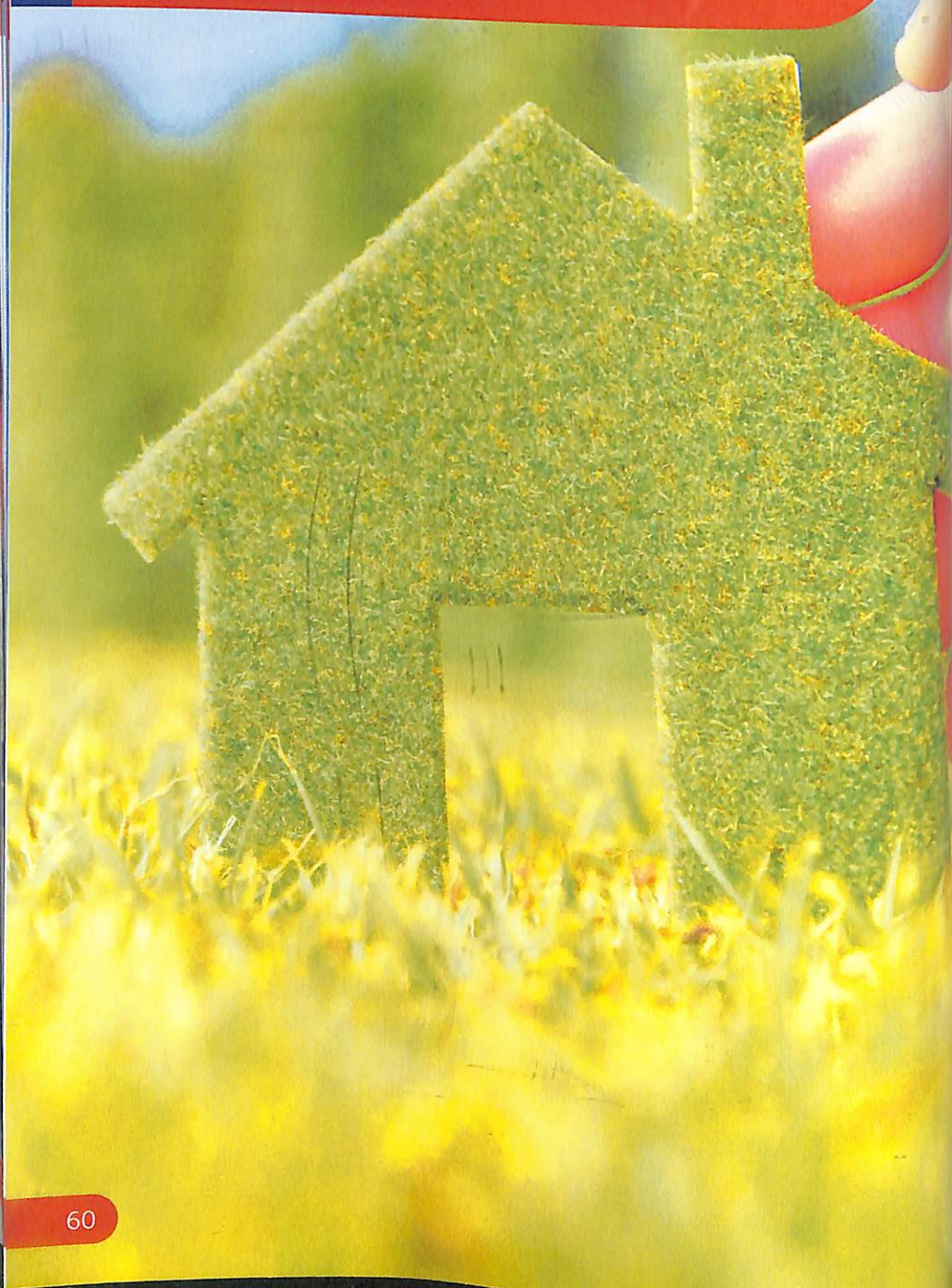

Экологик назорат объеклари куйидагилардан иборат:

ер, ер ости бойликлари, сувлар, ўсимлик ва ҳайвонот дунёси, атмосфера ҳавоси атроф муҳитга таъсир кўрсатувчи табиий ва техноген манбалар атроф муҳит ифлосланишига ва табиий ресурслардан нооқилона фойдаланилишига олиб келиши, фуқароларнинг ҳаёти ва соғлиғига таҳдид солиши мумкин бўлган фаолият, ҳаракат ёки ҳаракатсизлик.

Экологик назоратнинг турлари:

давлат экологик назорати;
идоравий экологик назорат;
ишлаб чиқариш экологик назорати;

жамоатчилик экологик назорати.

Ҳар қандай янги лойиҳа бўйича ишлаб чиқариш корхонасини ташкил этилишида **экология йўналиши бўйича 5 та норма-**

тив-ҳужжат ишлаб чиқилиши мажбурий тарзда қонунчилигимиз билан мустаҳкамланиб қўйилган. Булар:

АМТА – атроф муҳитга таъсири аризаси ҳақидаги ҳужжат;

ЭОА – экологик оқибатлар аризаси ҳақидаги ҳужжат;

ПДВ – атмосфера қатламига чиқариладиган ташламалар ҳақидаги норматив;

ПДС – ер қатламига чиқариладиган зарарли чиқинди оқавалар ҳақидаги норматив. Агар чиқинди сувлар канализация тармоғига уланса **КЭН** нормативи ишлаб чиқарилади;

ПДО – ишлаб чиқариш корхонасининг фаолияти давомида ажраладиган саноат ва маиший чиқиндиларнинг худудга ва атрофга жойлаштирилиши ҳақидаги норматив. Агар чиқиндилар экологик сертификатланган бўлса компенсацион тўловларга тортилмайди.

VII. МЕҲНАТНИ
МУҲОФАЗА ҚИЛИШ



7.1 Техника хавфсизлиги ва саноат санитария қоидалари



Ўзбекистон Республикасида хавфсиз ва қулай меҳнат шароитида ишлаш юзасидан фуқароларнинг ҳуқуқлари Ўзбекистон Республикаси Конституциясида (37-модда) мустақамланиб қўйилган. Ушбу конституциявий кафолатни амалда рўёбга чиқарилишига қаратилган аниқ чора тадбирлар Ўзбекистон Республикасининг Меҳнат кодексига, «Меҳнатни муҳофаза қилиш тўғрисида»ги қонунда, бошқа бир қатор қонунлар ва қонун ости норматив ҳужжатларида белгиланган.

Меҳнат муҳофазаси - инсоннинг меҳнат жараёнидаги хавфсизлиги, сиҳат-саломатлиги ва иш қобилиятининг сақланишига қаратилган тадбирлар. Қонун ҳужжатларида меҳнат жараёнида қўлланиладиган ижтимоий-иқтисодий, ташкилий, техник, санитария-гигиена, даволаш-профилактика чора

тадбирлари белгилаб қўйилди. Меҳнат қилувчи шахс хавфсизлиги, саломатлиги, меҳнат қилиш қобилиятини ҳимоялаш, соғлом меҳнат шароитлари яратиш, касб касалликлари юз бериш хавфини олдини олиш, ишлаб чиқаришда жароҳатланишларга йўл қўймаслик кабилар меҳнат муҳофазаси олдидаги вазифалар ҳисобланади.

Меҳнат муҳофазасига оид талаблар ва стандартлар Меҳнат кодекси, «Меҳнатни муҳофаза қилиш тўғрисида»ги қонун талаблари асосида ишлаб чиқариладиган корхона ва ташкилотларнинг ички меҳнат тартиби қоидалари, жамоа шартномалари, тармоқ ёки минтақавий жамоа келишувлари, корхоналарнинг бошқа ички норматив ҳуқуқий ҳужжатларида, муайян соҳа, касб, иш жойларига оид бўлган Меҳнат муҳофазаси стан-

дартларида белгилаб кўйилади. Мулкчилик шакли ва хўжалик юритиш усулидан қатъий назар барча корхона, муассаса, ташкилотлар ўз ходимлари учун соғлом ва хавфсиз меҳнат шaroитини яратиши, хавфсизлик техникаси чораларини кўриши, меҳнатни муҳофаза қилиш хизматларини ташкил этиши, бошқа ташкилий техник тадбирларни амалга ошириши шарт.

Меҳнатни муҳофаза қилиш — бу тегишли қонун ва бошқа меъёрий ҳужжатлар асосида амал қилувчи, инсоннинг меҳнат жараёнидаги хавфсизлиги, сиҳат-саломатлиги ва иш қобилияти сақланишини таъминлашга қаратилган ижтимоий-иқтисодий, ташкилий, техникавий, санитария-гигиена ва даволаш-профилактика тадбирлари ҳамда воситалари тизимидан иборат.

Ходимларга техника хавфсизлиги, ишлаб чиқариш санитарияси, ёнғин чиқишдан сақланиш ва меҳнатни муҳофаза қилишнинг бошқа қоидалари ҳақида йўл-йўриқлар бериш ҳамда ходимларнинг меҳнатни муҳофаза қилишнинг ҳамма талабларига риоя этишларини доимий равишда текшириб бориш вазифаси иш берувчи зиммасига юклатилади.

Меҳнат муҳофазасида қуйидаги асосий тушунчалар қўлланилади:

жамоавий ҳимоя воситалари — тузилиши ёки вазифаси жиҳатидан ишлаб чиқариш биноси ва ишлаб чиқариш жараёни билан боғлиқ бўлган, ходимларга зарарли ишлаб чиқариш омили ва (ёки) хавфли ишлаб чиқариш омили таъсирининг олдини олиш ёки уни камайтириш, шунингдек ифлосла-

нишлардан ҳимоя қилиш учун мўлжалланган техник воситалар ва бошқа воситалар;

зарарли ишлаб чиқариш омили — таъсири ходимнинг касб касаллигига чалинишига олиб келиши мумкин бўлган ишлаб чиқариш омили;

иш ўрни — меҳнат фаолияти жараёнида ходимнинг доимий ёки вақтинчалик бўлиш жойи;

ишлаб чиқариш фаолияти — маҳсулот ишлаб чиқариш, хом ашёни қайта ишлаш, ишлар бажариш, хизматлар кўрсатиш чоғида амалга ошириладиган ҳаракатлар йиғиндиси;

ишлаб чиқаришдаги бахтсиз ҳодиса — ходимнинг иш берувчининг ҳудудида ҳам, унинг ташқарисида ҳам ўз меҳнат вазифаларини бажариши билан боғлиқ ҳолда, шу жумладан иш берувчи томонидан берилган транспортда иш жойига кела-

ётган ёки ишдан қайтаётган вақтда меҳнатда майиб бўлишига ёки соғлиғининг бошқача тарзда шикастланишига олиб келган ва ходимни бошқа ишга ўтказиш заруратига, у касбга оид меҳнат қобилиятини вақтинча ёки турғун йўқотишига ёхуд вафот этишига сабаб бўлган ҳодиса;

касб касаллиги — ходимнинг унга зарарли ишлаб чиқариш омили ёки хавфли ишлаб чиқариш омили таъсири натижасида юзага келган ва унинг касбга оид меҳнат қобилиятини вақтинча ёхуд турғун йўқотишига сабаб бўлган ўткир ёки сурункали касаллиги;

меҳнат шароитлари — меҳнатни амалга ошириш чоғидаги ижтимоий ва ишлаб чиқариш омиллари йиғиндиси;

меҳнатни муҳофаза қилиш — меҳнат жараёнида инсон-

нинг хавфсизлигини, ҳаёти ва соғлиғи, иш қобилияти сақла-нишини таъминлашга доир ҳуқуқий, ижтимоий-иқтисодий, ташкилий, техникавий, санита-рия-гигиена, даволаш-профи-лактика, реабилитация тадбир-лари ҳамда воситалари тизими;

меҳнатда майиб бўлиш — ишлаб чиқаришдаги бахтсиз ҳодиса оқибатида ходимнинг касбга оид меҳнат қобилияти-ни вақтинча ёки турғун йўқоти-ши;

ноқулай ишлаб чиқариш омиллари — зарарли ишлаб чиқариш омилнинг ва (ёки) хавfli ишлаб чиқариш омил-нинг мавжудлиги;

хавfli ишлаб чиқариш омилли — таъсири ходимнинг шикастланишига олиб келиши мумкин бўлган ишлаб чиқариш омилли;

шахсий ҳимоя воситала-ри — ходимга зарарли ишлаб чиқариш омилли ва (ёки) хавfli ишлаб чиқариш омилли таъси-рининг олдини олиш ёки уни камайтириш, шунингдек ифлос-ланишлардан ҳимояланиш учун фойдаланиладиган техник воситалар ва бошқа воситалар.

Эшик ва деразалар ишлаб чиқаришнинг асосий техно-логик босқичларида ишлашда хавфсизлик қоидаларига қатъий риоя қилиш зарур.



VIII. ТАДБИРКОРЛИК СУБЪЕКТЛАРИНИ ИНТЕРНЕТ ТАРМОҒИ ОРҚАЛИ ДАВЛАТ РЎЙХАТИДАН ЎТКАЗИШ МЕХАНИЗМИ

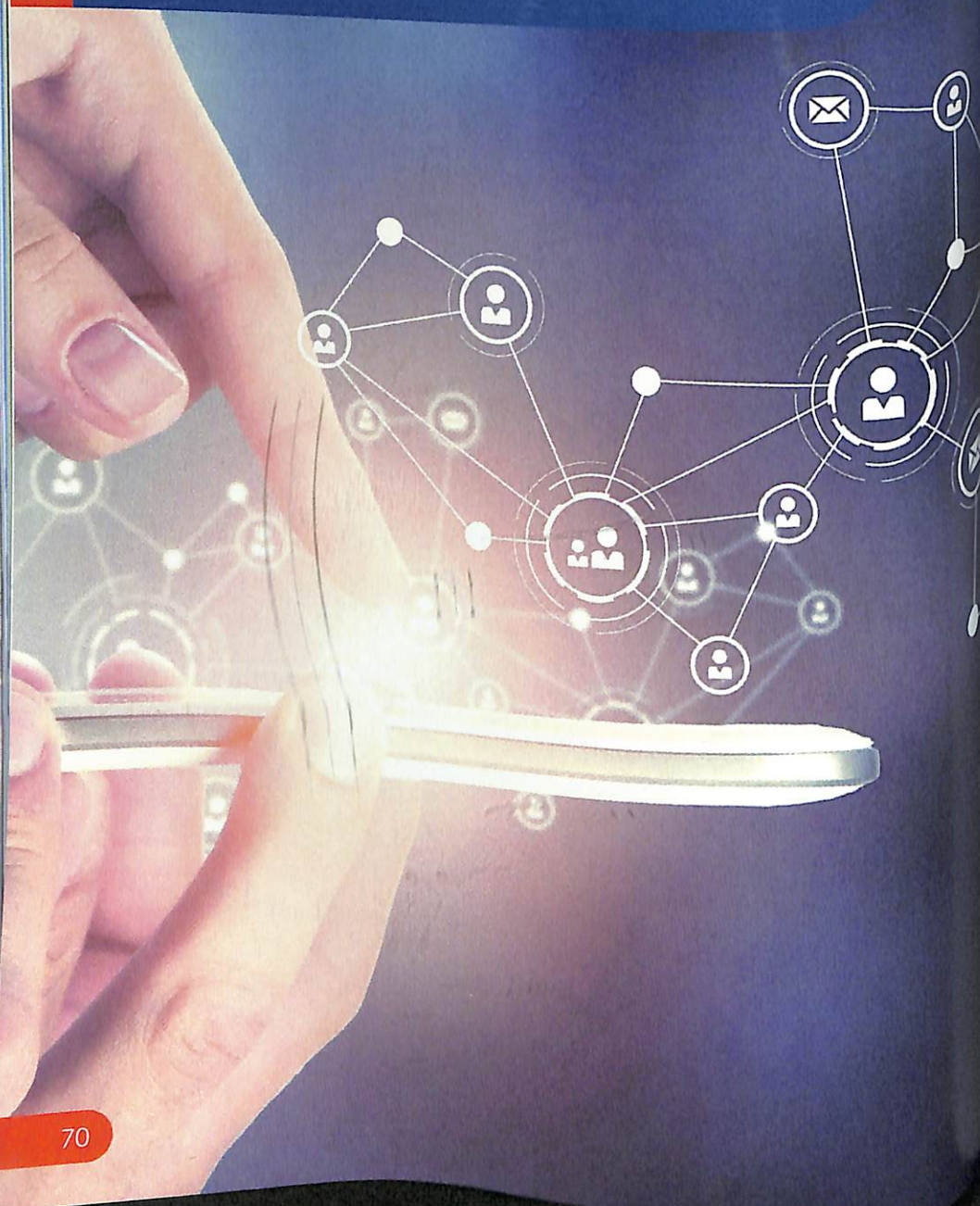

Ўзбекистон Республикаси Вазирлар Маҳкамасининг 2013 йил 25 ноябрдаги 312-сонли “Тадбиркорлик субъектларини интернет тармоғи орқали давлат рўйхатидан ўтказиш механизми жорий этиш чора-тадбирлари тўғрисида”ги қарори билан мамлакатимизда 2014 йилнинг 1 январдан бошлаб тадбиркорлик субъектларини Интернет тармоғи орқали давлат рўйхатидан ўтказиш механизми жорий этилди.

Унга кўра, электрон рўйхатдан ўтказиш таъсис ҳужжатларини масофадан туриб ва интерактив расмийлаштириш йўли билан намунавий шакллар асосида тайёрлаш имконияти бўлган Ўзбекистон Республикаси интерактив давлат хизматлари ягона портали орқали амалга оширилади. Электрон рўйхатдан ўтказишда зарур ҳужжатларни илова қилган ҳолда рўйхатдан ўтказиш учун ариза бериш, шунингдек рўйхатдан ўтказилган

таъсис ҳужжатларини ва тадбиркорлик субъектларининг давлат рўйхатидан ўтказилганлиги тўғрисидаги гувоҳномани бериш электрон рақамли имзодан фойдаланган ҳолда амалга оширилади.

ТАДБИРКОРЛИК СУБЪЕКТЛАРИНИ ДАВЛАТ РЎЙХАТИДАН ЎТКАЗИШ МЕХАНИЗМИ

Ўзбекистон Республикаси Президентининг 2016 йил 28 октябрдаги «Тадбиркорлик субъектларини давлат рўйхатидан ўтказиш ва ҳисобга қўйиш тизимини такомиллаштириш тўғрисида» ги ПҚ-2646-сонли қарорига мувофиқ, Ўзбекистон Республикаси Вазирлар Маҳкамасининг 2017 йил 9 февралдаги 66-сонли қарори билан тасдиқланган “Тадбиркорлик субъектларини давлат рўйхатидан ўтказиш” тартиби тўғрисидаги Низом асосида амалга оширилади.

IX. ЯНГИ ТАШКИЛ ЭТИЛГАН ТАДБИРКОРЛИК СУБЪЕКТЛАРИНИ МОЛИЯЛАШТИРИШ ТАРТИБИ

Бугунги кунда банклар томонидан тадбиркорларликни ривожлантириш учун кенг имкониятлар яратилган бўлиб, молиялаштириш дастурлари доирасида банклар томонидан турли хилдаги кредитлар таклиф этилмоқда.

Кредитларининг турлари бизнесни ривожлантириш, унинг рақобатбардошлигини таъминлаш билан боғлиқ бўлган исталган масалаларни ҳал қилишга имкон беради.

Кредит тақдим этиш тўғрисидаги қарор қабул қилишда банк миқознинг ҳақиқий ҳолати тўғрисидаги маълумотларга асосланади. Бунда эътибор расмий кўрсаткичларга эмас, балки молиялаштириш назарда тутилган бизнеснинг ривожла-

ниш истиқболларига қаратилади.

КРЕДИТ ОЛИШ УЧУН КЕРАКЛИ ҲУЖЖАТЛАР:

- кредит олиш учун ариза (кредит муддати, фоизи, мақсади кўрсатилган ҳолда);

- бизнес-режа (маҳсулот турлари, ишлаб чиқариш технологиялари, сотиб олинadиган ёки ижарага олинadиган асбоб ускуналар рўйхати, хом ашё захиралари, маҳсулотга бўлган талаб, ишлаб чиқариш самарадорлиги кўрсатилади);

- корхона ташкил қилинганлиги тўғрисидаги ҳужжатлар (гувоҳнома, Устав);

- таъминот ҳужжатлари (гаровга қўйиладиган кўчма ва кўчмас мулк, кафиллик).

Фойдаланилган адабиётлар

1. Алюминий профиль деразалар. Алюминий деразалари турлари [Электронный ресурс] / сайт <https://chrome-effect.ru/uz/pol/okna-iz-alyuminievogo-profiyla-vidy-alyuminievyh-okon/>
2. Турли хил ишлаб чиқарувчиларнинг деразаларини таққослаш. [Электронный ресурс]/сайт <https://peskiadmin.ru/uz/sravnenie-plastikovyh-okon-gaznyh-proizvoditelei-kakoi-profil.html>
3. Алюминий профилдан дераза ва эшик ромларини ишлаб чиқариш бизнес режаси [Электронный ресурс] / сайт <https://aim.uz/predprinimatelstvo/biznes-plany/21713-amin-lyuprofildan-eshik-va-deraza-romlari-ishlab-chikarish-aim-uz.html>
4. В.Е.Хруцкий, И.В.Корнеева "Замонавий маркетинг" Москва «Финансы и статистика», 1999.
5. "Эшик ва деразалар ишлаб чиқариш ходимлари учун хавфсизлик қоидаларини тасдиқлаш тўғрисида" [Электронный ресурс] / сайт <https://lex.uz/docs/1527315?query=восита>.
6. Энг иссиқ пластик деразалар профили. Ойна профиллари ПВХ [Электронный ресурс] / сайт <https://1kingvape.ru/uz/private-house/the-warmest-profile-of-plastic-windows-window-profiles-pvc.html>
7. Сатторов З.М. Экология. – Т.:Sano-standart, 2018. – 362 б.
8. Сатторов З.М. Курилиш экологияси. – Т.:Sano-standart, 2017. – 364 б.



"ЎЗСАНОАТҚУРИЛИШБАНК" АТБ

Манзил: 100000, Тошкент шаҳри.
Шаҳрисабз кўчаси 3-уй.

Мўлжал: "Ўзбекистон почтаси",
"Ucell" бош офиси.

Алоқа учун: + 998 (78) 120-35-94

E-mail: info@uzpsb.uz

Сайт: sqb.uz

"ЎЗҚУРИЛИШМАТЕРИАЛЛИТИ" МЧЖ ИЛМИЙ- ТАДҚИҚОТ ВА ИНЖИНИРИНГ МАРКАЗИ.

Манзил: Тошкент шаҳри, Тафаккур кўчаси,
68-А уй.

Мўлжал: Дўстлик боғи,
"Ичан қалъа" меҳмонхонаси

Алоқа учун: (71) 254-92-01

E-mail: info@uzqmliti.uz

Сайт: uzqmliti.uz



Алюмин ва пвх профилларидан эшик ва деразалар
ишлаб чиқариш бўйича амалий услубий қўлланма

Компьютерда тайёрловчилар:
Эрматов Ф., Алимжонов С.

Дизайнер:
Эрматов Ф.



(71) 200 43 43



@sqbuz



@sqbuz



www.sqb.uz



@joydauz



@joydauz